

Speichertunnel

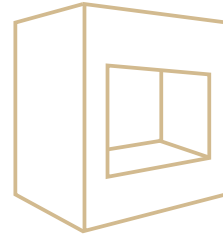

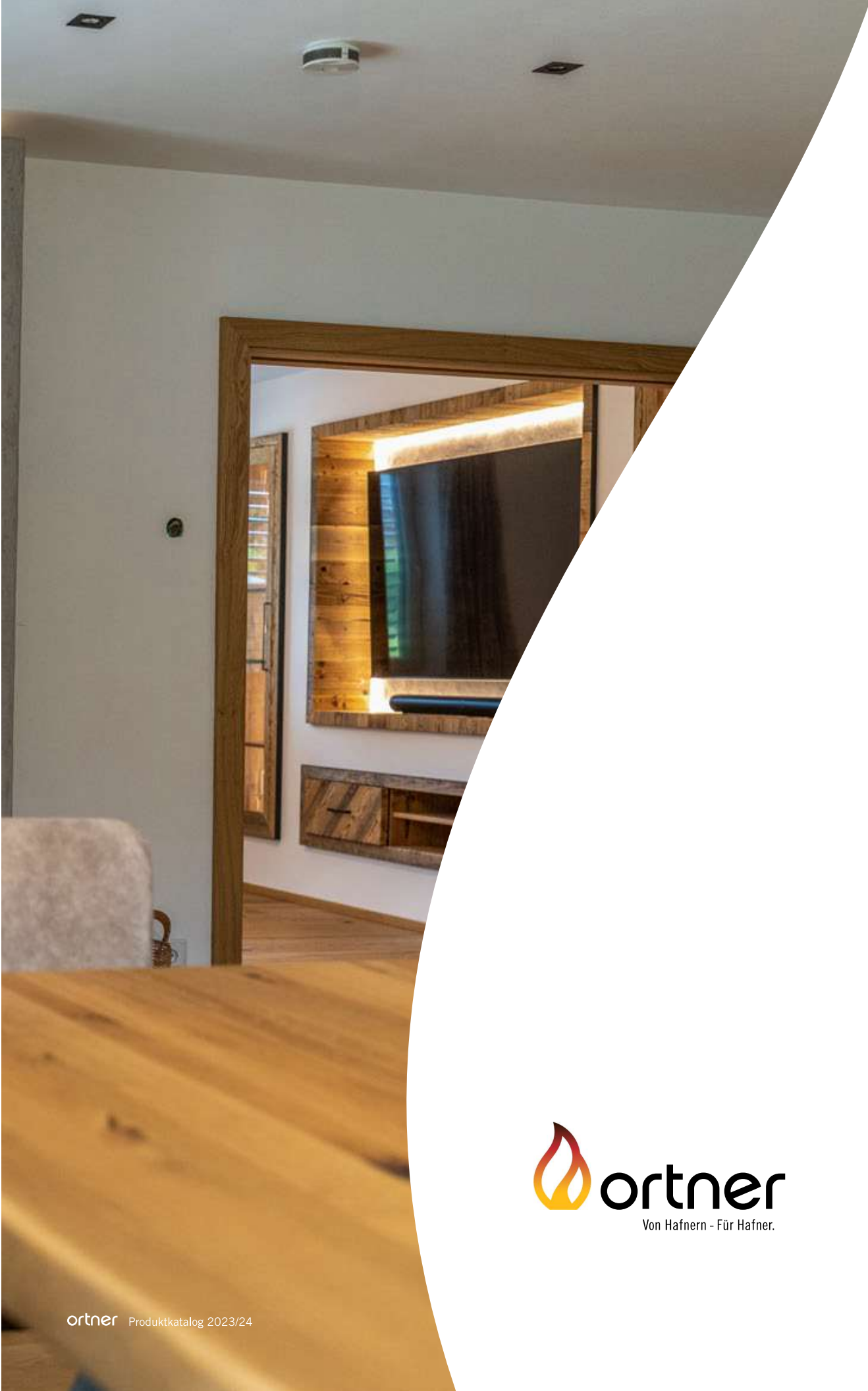



ST11-42/42



TYPGEPRÜFT NACH EN 13229

Heizleistung (bei 12 h Speicherdauer)	2,9 kW
Zuglänge KMS ¹⁾	ca. 4,0 m
max./min. Holzauflagemenge	11 / 5,5 kg
maximale Holzauflagemenge mit KAM-Set	8 kg
Holz Scheitlänge	33 cm
notwendiger Förderdruck ohne/mit KAM	14 / 20 Pa
Abgasmassenstrom	43 g/s
Stutztemperatur vor der Nachheizfläche	619 °C
Verbrennungsluftbedarf	118 m ³ /h
Verbrennungsluftanschluss Ø	180 mm
Gewicht des Feuerraums (Handb. / Autom.)	476 kg
Mindest-Hülleneroberfläche ²⁾	ca. 5,8 m ²
mittlere spezifische Wärmeabgabe	ca. 500 W/m ²
Energieeffizienzklasse	A ⁺

1) Richtwert - Bei keramischem Heizgaszug mit KMS ist ein rechnerischer Nachweis mittels des ORTNER Berechnungsprogramms erforderlich.
2) Bezogen auf geschlossene Bauweise; minimale wärmeabgebende Oberfläche

Maße (in mm)

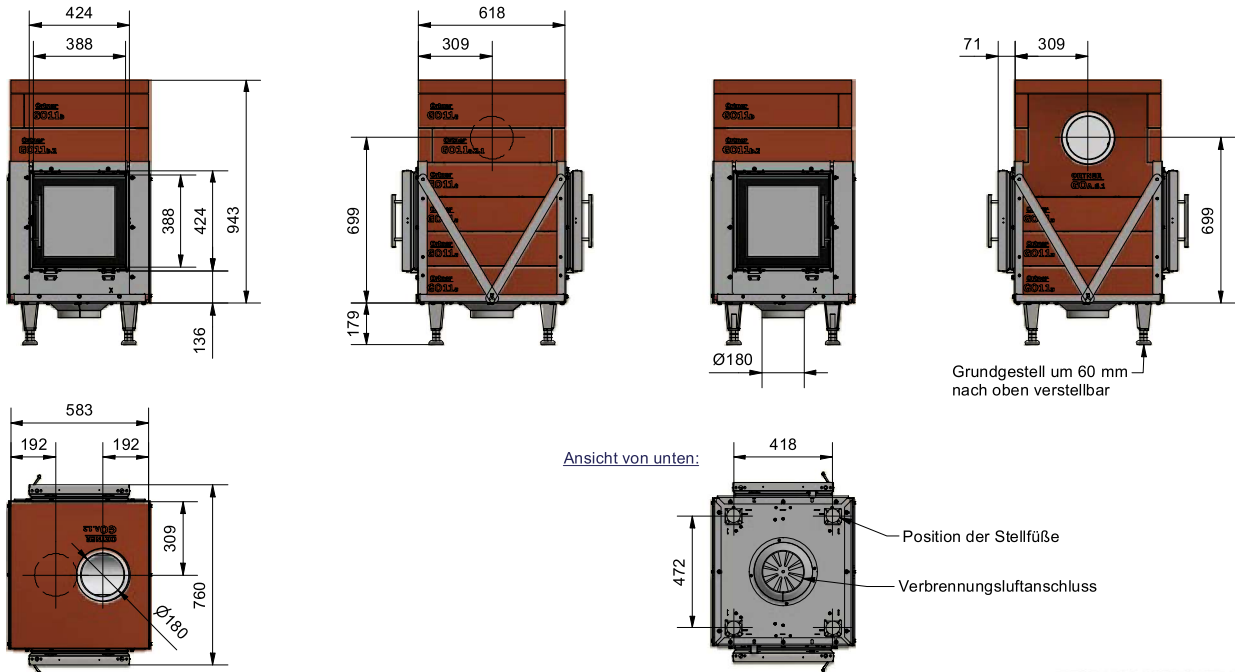

- › Alle Höhenangaben gelten bei einer Mörtelfugenstärke von 3 mm, einer Fasermattenstärke von 3 mm (im zusammengepressten Zustand) und vollständig nach unten geschraubtem Grundgestell.
- › Die Stellfüße sind zwischen 17 und 23 cm verstellbar.
- › Bei Verwendung der Steckrahmen verändert sich das Einbaumaß.
- › **Türanschlag standardmäßig erste Tür links, zweite Tür rechts.**
Änderungswünsche können bei Bestellung bekannt gegeben werden.



QR-Code scannen und Maßblätter für Rahmen downloaden.

ortner Produktkatalog 2023/24



Art.Nr.	Bezeichnung	Beschreibung	Gebinde	Gewicht	Preis
1600784	ST11-42/42, Handbedienung	Holzauflagemenge 11 kg, schwarz, Lichtes Einbaumaß 420 x 420 mm, inkl. Grundofenübergangstein, 4x Stellfüße, 1x Sack Versetzmörtel HK	Stück	476 kg	CHF 7.291,90
1600785	ST11-42/42, für ABS*	Holzauflagemenge 11 kg, schwarz, Lichtes Einbaumaß 420 x 420 mm, inkl. Grundofenübergangstein, 4x Stellfüße, 1x Sack Versetzmörtel HK, verbauter Türsensor	Stück	476 kg	CHF 7.906,40

* Beim Automatikbetrieb ist die ORTNER ABS mitzubestellen.

Inkludierter Lieferumfang

› Verbrennungsluftanschluss** › Grundofenübergangstein › Fasermatte › 4x Stellfüße › 1 Sack Versetzmörtel HK

** Anstelle des Verbrennungsluftanschlusses Ø 180 mm kann optional der Verbrennungsluftanschluss Ø 150 mm (Art. Nr. 1600909) bestellt werden.

Zubehör

Art.Nr.	Bezeichnung	Beschreibung	Gewicht	Preis
 1600283	Blendrahmen 4S-90°, 42/42	Schwarz; passend zu GO, ST, HTplus mit lichtem Einbaumaß 42/42	1,2 kg	CHF 203,10
 1600285	Steckrahmen 4S, 42/42	Schwarz; passend zu GO, ST, HTplus mit lichtem Einbaumaß 42/42; 8 mm Stärke	5,0 kg	CHF 320,40
 1600919	Verbrennungsluft- adapter Ø 180 mm	geeignet für GO, ST, SE, HTplus; Anschluss Ø 180 mm	5,0 kg	CHF 315,50
 1600909	Verbrennungsluft- anschluss Ø 150 mm	geeignet für GO, ST, SE, HTplus < 16 kg Holzauflagemenge; Anschluss Ø 150 mm, Höhe 84 mm	3,0 kg	CHF 1,30
 1600978	Austauschartikel Griffsystem „kalte Hand“ montiert	Bestellkombination mit Speicherofen, Speichertunnel oder Speicherecke; Standardgriff fällt weg.	0,0 kg	CHF 339,10
 1600956	Türgriff Hebel zu GO/ST Türbr. 42 cm links	Bestellkombination mit Speicherofen; Türanschlag links; Standardgriff fällt weg; Hinweis: Tür ist nicht mehr selbstschließend und selbstverriegelnd; Bauart A1 benötigt Zusatzartikel - Federzug zu Türbreite 42 cm	0,7 kg	CHF 242,60
 1600957	Türgriff Hebel zu GO/ST Türbr. 42 cm rechts	Bestellkombination mit Speicherofen; Türanschlag rechts; Standardgriff fällt weg; Hinweis: Tür ist nicht mehr selbstschließend und selbstverriegelnd; Bauart A1 benötigt Zusatzartikel - Federzug zu Türbreite 42 cm	0,7 kg	CHF 242,60
 1600400	Inside Front quadrat 42/42, schwarz	Abdeckblech schwarz; inkl. Dämmplatte; passend zu GO, ST, HTplus mit lichtem Einbaumaß 42/42	5,0 kg	CHF 1,30
 1601007	KAM-Set Ø 180 mm	5x KAM zweischalig, 1x KAM zweischalig Automatik, 1x KAM Übergang zu GO/ST/SE und 1x Multihauben Ø 180 mm; (8 kg Holzauflagemenge)	192,5 kg	CHF 2.023,00

› ABS ab Seite 142 › KAM ab Seite 154 › KMS ab Seite 152 › Griffvarianten ab Seite 146 › DLS Automatik ab Seite 150



ST11-42/59



TYPGEPRÜFT NACH EN 13229

Heizleistung (bei 12 h Speicherdauer)	2,9 kW
Zuglänge KMS ¹⁾	ca. 4,0 m
max./min. Holzauflagemenge	11 / 5,5 kg
maximale Holzauflagemenge mit KAM-Set	8 kg
Holz Scheitlänge	33 cm
notwendiger Förderdruck ohne/mit KAM	14 / - Pa
Abgasmassenstrom	43 g/s
Stutztemperatur vor der Nachheizfläche	619 °C
Verbrennungsluftbedarf	118 m ³ /h
Verbrennungsluftanschluss Ø	180 mm
Gewicht des Feuerraums (Handb. / Autom.)	455 kg
Mindest-Hülleneroberfläche ²⁾	ca. 5,8 m ²
mittlere spezifische Wärmeabgabe	ca. 500 W/m ²
Energieeffizienzklasse	A+

1) Richtwert - Bei keramischem Heizgaszug mit KMS ist ein rechnerischer Nachweis mittels des ORTNER Berechnungsprogramms erforderlich.
2) Bezogen auf geschlossene Bauweise; minimale wärmeabgebende Oberfläche

Maße (in mm)

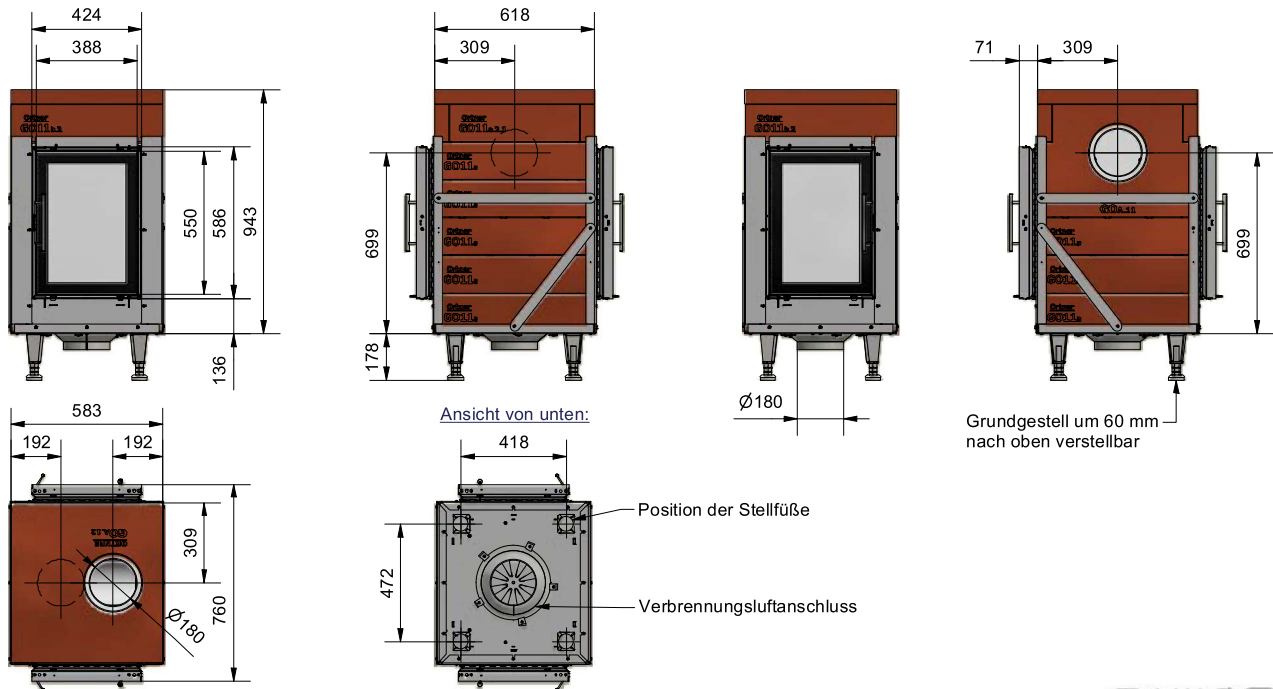

- › Alle Höhenangaben gelten bei einer Mörtelfugenstärke von 3 mm, einer Fasermattenstärke von 3 mm (im zusammengepressten Zustand) und vollständig nach unten geschraubtem Grundgestell.
- › Die Stellfüße sind zwischen 17 und 23 cm verstellbar.
- › Bei Verwendung der Steckrahmen verändert sich das Einbaumaß.
- › **Türanschlag standardmäßig erste Tür links, zweite Tür rechts.**
Änderungswünsche können bei Bestellung bekannt gegeben werden.



QR-Code scannen und Maßblätter für Rahmen downloaden.

ortner Produktkatalog 2023/24











Art.Nr.	Bezeichnung	Beschreibung	Gebinde	Gewicht	Preis
1600804	ST11-42/59, Handbedienung	Holzauflagemenge 11 kg; schwarz; lichtet Einbaumaß 420 x 590 mm; inkl. Grundofenübergangstein, 4x Stellfüße, 1x Sack Versetzmörtel HK	Stück	455 kg	CHF 7.631,80
1600805	ST11-42/59, für ABS*	Holzauflagemenge 11 kg; schwarz; lichtet Einbaumaß 420 x 590 mm; inkl. Grundofenübergangstein, 4x Stellfüße, 1x Sack Versetzmörtel HK, verbaute Türsensoren	Stück	455 kg	CHF 8.244,20

* Beim Automatikbetrieb ist die ORTNER ABS mitzubestellen.

Inkludierter Lieferumfang

› Verbrennungsluftanschluss** › Grundofenübergangstein › Fasermatte › 4x Stellfüße › 1 Sack Versetzmörtel HK
 ** Anstelle des Verbrennungsluftanschlusses Ø 180 mm kann optional der Verbrennungsluftanschluss Ø 150 mm (Art. Nr. 1600909) bestellt werden.

Zubehör

Art.Nr.	Bezeichnung	Beschreibung	Gewicht	Preis
 1600292	Blendrahmen 4S-90°, 42/59	Schwarz; passend zu GO, ST, HTplus mit lichtem Einbaumaß 42/59	1,7 kg	CHF 213,20
 1600305	Steckrahmen 4S, 42/59	Schwarz; passend zu GO, ST, HTplus mit lichtem Einbaumaß 42/59; 8 mm Stärke	7,1 kg	CHF 331,60
 1600919	Verbrennungsluft- adapter Ø 180 mm	geeignet für GO, ST, SE, HTplus; Anschluss Ø 180 mm	5,0 kg	CHF 315,50
 1600909	Verbrennungsluft- anschluss Ø 150 mm	geeignet für GO, ST, SE, HTplus < 16 kg Holzauflagemenge; Anschluss Ø 150 mm, Höhe 84 mm	3,0 kg	CHF 1,30
 1600978	Austauschartikel Griffsystem „kalte Hand“ montiert	Bestellkombination mit Speicherofen, Speichertunnel oder Speicherecke; Standardgriff fällt weg.	0,0 kg	CHF 339,10
 1600956	Türgriff Hebel zu GO/ST Türbr. 42 cm links	Bestellkombination mit Speicherofen; Türanschlag links; Standardgriff fällt weg; Hinweis: Tür ist nicht mehr selbstschließend und selbstverriegelnd; Bauart A1 benötigt Zusatzartikel - Federzug zu Türbreite 42 cm	0,7 kg	CHF 242,60
 1600957	Türgriff Hebel zu GO/ST Türbr. 42 cm rechts	Bestellkombination mit Speicherofen; Türanschlag rechts; Standardgriff fällt weg; Hinweis: Tür ist nicht mehr selbstschließend und selbstverriegelnd; Bauart A1 benötigt Zusatzartikel - Federzug zu Türbreite 42 cm	0,7 kg	CHF 242,60
 1600371	Inside Front hoch 42/59, schwarz	Abdeckblech schwarz; inkl. Dämmplatte; passend zu GO, ST, HTplus mit lichtem Einbaumaß 42/59	6,5 kg	CHF 1,30
 1601007	KAM-Set Ø 180 mm	5x KAM zweischalig, 1x KAM zweischalig Automatik, 1x KAM Übergang zu GO/ST/SE und 1x Multihaube Ø 180 mm; (8 kg Holzauflagemenge)	192,5 kg	CHF 2.023,00

› ABS ab Seite 142 › KAM ab Seite 154 › KMS ab Seite 152 › Griffvarianten ab Seite 146 › DLS Automatik ab Seite 150



ST12-59/42



TYPGEPRÜFT NACH EN 13229

Heizleistung (bei 12 h Speicherdauer)	3,2 kW
Zuglänge KMS ¹⁾	ca. 4,3 m
max./min. Holzauflagemenge	12 / 6 kg
maximale Holzauflagemenge mit KAM-Set	8 kg
Holzscheitlänge	33 cm
notwendiger Förderdruck ohne/mit KAM	14 / 20 Pa
Abgasmassenstrom	50 g/s
Stutztemperatur vor der Nachheizfläche	618 °C
Verbrennungsluftbedarf	129 m ³ /h
Verbrennungsluftanschluss Ø	180 mm
Gewicht des Feuerraums (Handb. / Autom.)	460 kg
Mindest-Hüllenoberfläche ²⁾	ca. 6,4 m ²
mittlere spezifische Wärmeabgabe	ca. 500 W/m ²
Energieeffizienzklasse	A+

1) Richtwert - Bei keramischem Heizgaszug mit KMS ist ein rechnerischer Nachweis mittels des ORTNER Berechnungsprogramms erforderlich.
2) Bezogen auf geschlossene Bauweise; minimale wärmeabgebende Oberfläche

Maße (in mm)

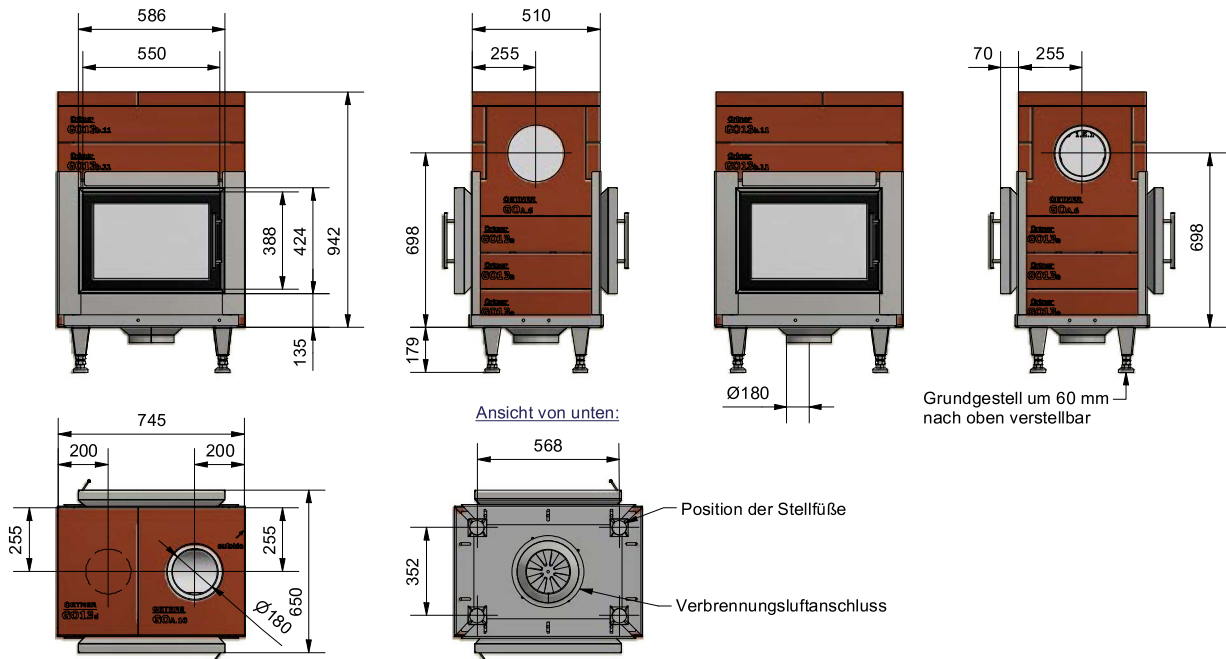

- › Alle Höhenangaben gelten bei einer Mörtelfugenstärke von 3 mm, einer Fasermattenstärke von 3 mm (im zusammengepressten Zustand) und vollständig nach unten geschraubtem Grundgestell.
- › Die Stellfüße sind zwischen 17 und 23 cm verstellbar.
- › Bei Verwendung der Steckrahmen verändert sich das Einbaumaß.
- › **Türanschlag standardmäßig erste Tür links, zweite Tür rechts.**
Änderungswünsche können bei Bestellung bekannt gegeben werden.



QR-Code scannen und Maßblätter für Rahmen downloaden.

ortner Produktkatalog 2023/24











Art.Nr.	Bezeichnung	Beschreibung	Gebinde	Gewicht	Preis
1600808	ST12-59/42, Handbedienung	Holzauflagemenge 12 kg; schwarz; lichtet Einbaumaß 590 x 420 mm; inkl. Grundofenübergangstein, 4x Stellfüße, 1x Sack Versetzmörtel HK	Stück	460 kg	CHF 8.005,70
1600809	ST12-59/42, für ABS*	Holzauflagemenge 12 kg; schwarz; lichtet Einbaumaß 590 x 420 mm; inkl. Grundofenübergangstein, 4x Stellfüße, 1x Sack Versetzmörtel HK, verbaute Türsensoren	Stück	460 kg	CHF 8.618,50

* Beim Automatikbetrieb ist die ORTNER ABS mitzubestellen.

Inkludierter Lieferumfang

› Verbrennungsluftanschluss** › Grundofenübergangstein › Fasermatte › 4x Stellfüße › 1 Sack Versetzmörtel HK
 ** Anstelle des Verbrennungsluftanschlusses Ø 180 mm kann optional der Verbrennungsluftanschluss Ø 150 mm (Art. Nr. 1600909) bestellt werden.

Zubehör

Art.Nr.	Bezeichnung	Beschreibung	Gewicht	Preis
 1600286	Blendrahmen 4S-90°, 59/42	Schwarz; passend zu GO, ST, HTplus mit lichtem Einbaumaß 59/42	1,7 kg	CHF 213,20
 1600302	Steckrahmen 4S, 59/42	Schwarz; passend zu GO, ST, HTplus mit lichtem Einbaumaß 59/42; 8 mm Stärke	7,1 kg	CHF 331,60
 1600919	Verbrennungsluft- adapter Ø 180 mm	geeignet für GO, ST, SE, HTplus; Anschluss Ø 180 mm	5,0 kg	CHF 315,50
 1600909	Verbrennungsluft- anschluss Ø 150 mm	geeignet für GO, ST, SE, HTplus < 16 kg Holzauflagemenge; Anschluss Ø 150 mm, Höhe 84 mm	3,0 kg	CHF 1,30
 1600978	Austauschartikel Griffsystem „kalte Hand“ montiert	Bestellkombination mit Speicherofen, Speichertunnel oder Speicherecke; Standardgriff fällt weg.	0,0 kg	CHF 339,10
 1600958	Türgriff Hebel zu GO/ ST Türbr. 59 cm links	Bestellkombination mit Speicherofen; Türanschlag links; Standardgriff fällt weg; Hinweis: Tür ist nicht mehr selbstschließend und selbstverriegelnd; Bauart A1 benötigt Zusatzartikel - Federzug zu Türbreite 59 cm	0,7 kg	CHF 242,60
 1600959	Türgriff Hebel zu GO/ ST Türbr. 59 cm rechts	Bestellkombination mit Speicherofen; Türanschlag rechts; Standardgriff fällt weg; Hinweis: Tür ist nicht mehr selbstschließend und selbstverriegelnd; Bauart A1 benötigt Zusatzartikel - Federzug zu Türbreite 59 cm	0,7 kg	CHF 242,60
 1600372	Inside Front quer 59/42, schwarz	Abdeckblech schwarz; inkl. Dämmplatte; passend zu GO, ST, HTplus mit lichtem Einbaumaß 59/42	6,5 kg	CHF 1,30
 1601007	KAM-Set Ø 180 mm	5x KAM zweischalig, 1x KAM zweischalig Automatik, 1x KAM Übergang zu GO/ST/SE und 1x Multihaube Ø 180 mm; (8 kg Holzauflagemenge)	192,5 kg	CHF 2.023,00

› ABS ab Seite 142 › KAM ab Seite 154 › KMS ab Seite 152 › Griffvarianten ab Seite 146 › DLS Automatik ab Seite 150



ST13-69/42



TYPGEPRÜFT NACH EN 13229

Heizleistung (bei 12 h Speicherdauer)	3,5 kW
Zuglänge KMS ¹⁾	ca. 4,5 m
max./min. Holzauflagemenge	13 / 6,5 kg
maximale Holzauflagemenge mit KAM-Set	8 kg
Holzscheitlänge	33 cm
notwendiger Förderdruck ohne/mit KAM	14 / 20 Pa
Abgasmassenstrom	50 g/s
Stutztemperatur vor der Nachheizfläche	614 °C
Verbrennungsluftbedarf	118 m ³ /h
Verbrennungsluftanschluss Ø	180 mm
Gewicht des Feuerraums (Handb. / Autom.)	505 kg
Mindest-Hüllenoberfläche ²⁾	ca. 7 m ²
mittlere spezifische Wärmeabgabe	ca. 500 W/m ²
Energieeffizienzklasse	A+

1) Richtwert - Bei keramischem Heizgaszug mit KMS ist ein rechnerischer Nachweis mittels des ORTNER Berechnungsprogramms erforderlich.
2) Bezogen auf geschlossene Bauweise; minimale wärmeabgebende Oberfläche

Maße (in mm)

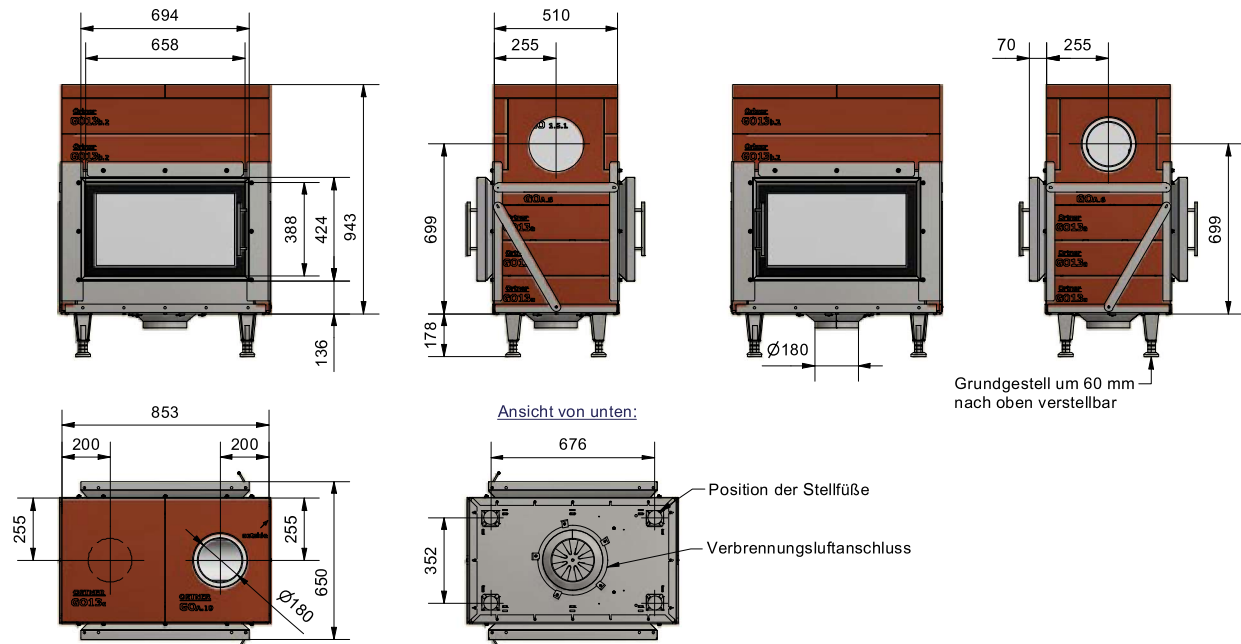

- › Alle Höhenangaben gelten bei einer Mörtelfugenstärke von 3 mm, einer Fasermattenstärke von 3 mm (im zusammengepressten Zustand) und vollständig nach unten geschraubtem Grundgestell.
- › Die Stellfüße sind zwischen 17 und 23 cm verstellbar.
- › Bei Verwendung der Steckrahmen verändert sich das Einbaumaß.
- › **Türanschlag standardmäßig erste Tür links, zweite Tür rechts.**
Änderungswünsche können bei Bestellung bekannt gegeben werden.



QR-Code scannen und Maßblätter für Rahmen downloaden.

ortner Produktkatalog 2023/24











Art.Nr.	Bezeichnung	Beschreibung	Gebinde	Gewicht	Preis
1600812	ST13-69/42, Handbedienung	Holzauflagemenge 13 kg; schwarz; lichtet Einbaumaß 690 x 420 mm; inkl. Grundofenübergangstein, 4x Stellfüße, 1x Sack Versetzmörtel HK	Stück	505 kg	CHF 8.795,40
1600813	ST13-69/42, für ABS*	Holzauflagemenge 13 kg; schwarz; lichtet Einbaumaß 690 x 420 mm; inkl. Grundofenübergangstein, 4x Stellfüße, 1x Sack Versetzmörtel HK, verbaute Türsensoren	Stück	505 kg	CHF 9.408,00

* Beim Automatikbetrieb ist die ORTNER ABS mitzubestellen.

Inkludierter Lieferumfang

› Verbrennungsluftanschluss** › Grundofenübergangstein › Fasermatte › 4x Stellfüße › 1 Sack Versetzmörtel HK
 ** Anstelle des Verbrennungsluftanschlusses Ø 180 mm kann optional der Verbrennungsluftanschluss Ø 150 mm (Art. Nr. 1600909) bestellt werden.

Zubehör

Art.Nr.	Bezeichnung	Beschreibung	Gewicht	Preis
 1600288	Blendrahmen 4S-90°, 69/42	Schwarz; passend zu GO, ST, HTplus mit lichtem Einbaumaß 69/42	1,9 kg	CHF 236,30
 1600303	Steckrahmen 4S, 69/42	Schwarz; passend zu GO, ST, HTplus mit lichtem Einbaumaß 69/42; 8 mm Stärke	7,8 kg	CHF 374,40
 1600919	Verbrennungsluft- adapter Ø 180 mm	geeignet für GO, ST, SE, HTplus; Anschluss Ø 180 mm	5,0 kg	CHF 315,50
 1600909	Verbrennungsluft- anschluss Ø 150 mm	geeignet für GO, ST, SE, HTplus < 16 kg Holzauflagemenge; Anschluss Ø 150 mm, Höhe 84 mm	3,0 kg	CHF 1,30
 1600978	Austauschartikel Griffsystem „kalte Hand“ montiert	Bestellkombination mit Speicherofen, Speichertunnel oder Speicherecke; Standardgriff fällt weg.	0,0 kg	CHF 339,10
 1600960	Türgriff Hebel zu GO/ST Türbr. 69 cm links	Bestellkombination mit Speicherofen; Türanschlag links; Standardgriff fällt weg; Hinweis: Tür ist nicht mehr selbstschließend und selbstverriegelnd; Bauart A1 benötigt Zusatzartikel - Federzug zu Türbreite 69 cm	0,7 kg	CHF 242,60
 1600961	Türgriff Hebel zu GO/ST Türbr. 69 cm rechts	Bestellkombination mit Speicherofen; Türanschlag rechts; Standardgriff fällt weg; Hinweis: Tür ist nicht mehr selbstschließend und selbstverriegelnd; Bauart A1 benötigt Zusatzartikel - Federzug zu Türbreite 69 cm	0,7 kg	CHF 242,60
 1601007	KAM-Set Ø 180 mm	5x KAM zweischalig, 1x KAM zweischalig Automatik, 1x KAM Übergang zu GO/ST/SE und 1x Multihaube Ø 180 mm; (8 kg Holzauflagemenge)	192,5 kg	CHF 2.023,00

› ABS ab Seite 142 › KAM ab Seite 154 › KMS ab Seite 152 › Griffvarianten ab Seite 146 › DLS Automatik ab Seite 150



ST13-69/53



TYPGEPRÜFT NACH EN 13229

Heizleistung (bei 12 h Speicherdauer)	3,5 kW
Zuglänge KMS ¹⁾	ca. 4,5 m
max./min. Holzauflagemenge	13 / 6,5 kg
maximale Holzauflagemenge mit KAM-Set	8 kg
Holz Scheitlänge	33 cm
notwendiger Förderdruck ohne/mit KAM	14 / 20 Pa
Abgasmassenstrom	50 g/s
Stutztemperatur vor der Nachheizfläche	614 °C
Verbrennungsluftbedarf	118 m ³ /h
Verbrennungsluftanschluss Ø	180 mm
Gewicht des Feuerraums (Handb. / Autom.)	505 kg
Mindest-Hüllenoberfläche ²⁾	ca. 7 m ²
mittlere spezifische Wärmeabgabe	ca. 500 W/m ²
Energieeffizienzklasse	A+

1) Richtwert - Bei keramischem Heizgaszug mit KMS ist ein rechnerischer Nachweis mittels des ORTNER Berechnungsprogramms erforderlich.
2) Bezogen auf geschlossene Bauweise; minimale wärmeabgebende Oberfläche

Maße (in mm)

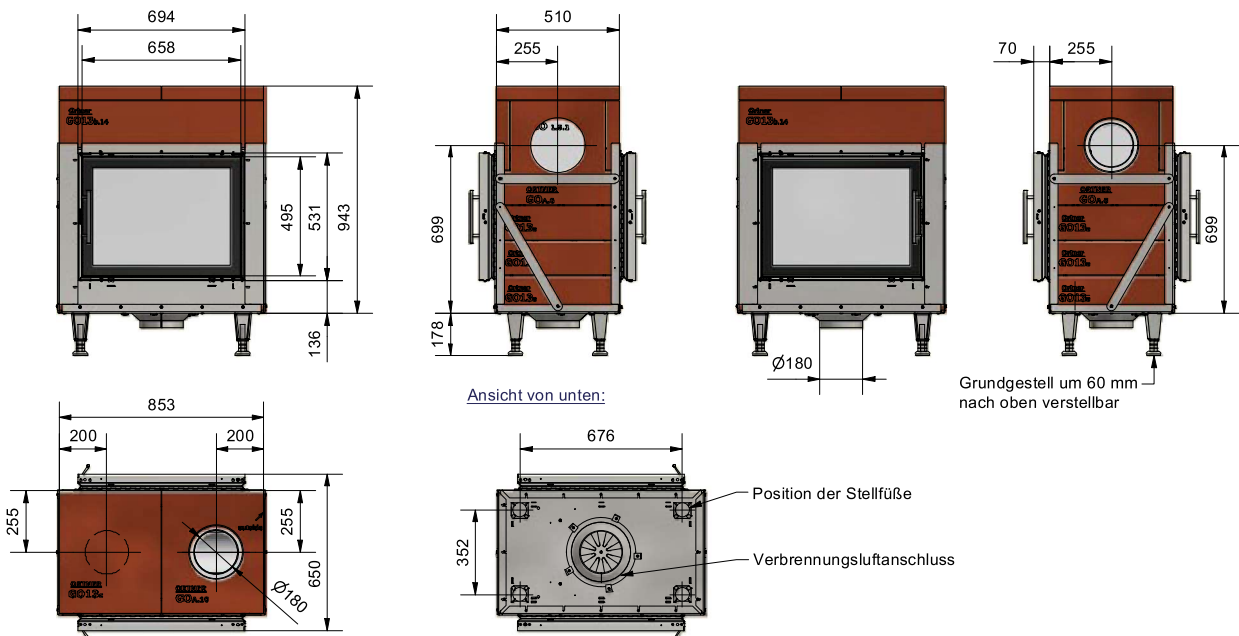

- › Alle Höhenangaben gelten bei einer Mörtelfugenstärke von 3 mm, einer Fasermattenstärke von 3 mm (im zusammengepressten Zustand) und vollständig nach unten geschraubtem Grundgestell.
- › Die Stellfüße sind zwischen 17 und 23 cm verstellbar.
- › Bei Verwendung der Steckrahmen verändert sich das Einbaumaß.
- › **Türanschlag standardmäßig erste Tür links, zweite Tür rechts.**
Änderungswünsche können bei Bestellung bekannt gegeben werden.



QR-Code scannen und Maßblätter für Rahmen downloaden.











Art.Nr.	Bezeichnung	Beschreibung	Gebinde	Gewicht	Preis
1600816	ST13-69/53, Handbedienung	Holzauflagemenge 13 kg; schwarz; lichtet Einbaumaß 690 x 530 mm; inkl. Grundofenübergangstein, 4x Stellfüße, 1x Sack Versetzmörtel HK	Stück	505 kg	CHF 9.343,00
1600817	ST13-69/53, für ABS*	Holzauflagemenge 13 kg; schwarz; lichtet Einbaumaß 690 x 530 mm; inkl. Grundofenübergangstein, 4x Stellfüße, 1x Sack Versetzmörtel HK, verbaute Türsensoren	Stück	505 kg	CHF 9.955,10

* Beim Automatikbetrieb ist die ORTNER ABS mitzubestellen.

Inkludierter Lieferumfang

› Verbrennungsluftanschluss** › Grundofenübergangstein › Fasermatte › 4x Stellfüße › 1 Sack Versetzmörtel HK
 ** Anstelle des Verbrennungsluftanschlusses Ø 180 mm kann optional der Verbrennungsluftanschluss Ø 150 mm (Art. Nr. 1600909) bestellt werden.

Zubehör

	Art.Nr.	Bezeichnung	Beschreibung	Gewicht	Preis
	1600290	Blendrahmen 4S-90°, 69/53	Schwarz; passend zu GO, ST, HTplus mit lichtem Einbaumaß 69/53	2,1 kg	CHF 258,30
	1600304	Steckrahmen 4S, 69/53	Schwarz; passend zu GO, ST, HTplus mit lichtem Einbaumaß 69/53; 8 mm Stärke	8,6 kg	CHF 384,90
	1600919	Verbrennungsluftadapter Ø 180 mm	geeignet für GO, ST, SE, HTplus; Anschluss Ø 180 mm	5,0 kg	CHF 315,50
	1600909	Verbrennungsluftanschluss Ø 150 mm	geeignet für GO, ST, SE, HTplus < 16 kg Holzauflagemenge; Anschluss Ø 150 mm, Höhe 84 mm	3,0 kg	CHF 1,30
	1600978	Austauschartikel Griffsystem „kalte Hand“ montiert	Bestellkombination mit Speicherofen, Speichertunnel oder Speicherecke; Standardgriff fällt weg.	0,0 kg	CHF 339,10
	1600960	Türgriff Hebel zu GO/ST Türbr. 69 cm links	Bestellkombination mit Speicherofen; Türanschlag links; Standardgriff fällt weg; Hinweis: Tür ist nicht mehr selbstschließend und selbstverriegelnd; Bauart A1 benötigt Zusatzartikel - Federzug zu Türbreite 69 cm	0,7 kg	CHF 242,60
	1600961	Türgriff Hebel zu GO/ST Türbr. 69 cm rechts	Bestellkombination mit Speicherofen; Türanschlag rechts; Standardgriff fällt weg; Hinweis: Tür ist nicht mehr selbstschließend und selbstverriegelnd; Bauart A1 benötigt Zusatzartikel - Federzug zu Türbreite 69 cm	0,7 kg	CHF 242,60
	1601007	KAM-Set Ø 180 mm	5x KAM zweischalig, 1x KAM zweischalig Automatik, 1x KAM Übergang zu GO/ST/SE und 1x Multihäube Ø 180 mm; (8 kg Holzauflagemenge)	192,5 kg	CHF 2.023,00

› ABS ab Seite 142 › KAM ab Seite 154 › KMS ab Seite 152 › Griffvarianten ab Seite 146 › DLS Automatik ab Seite 150



ST18-91/42



TYPGEPRÜFT NACH EN 13229

Heizleistung (bei 12 h Speicherdauer)	4,8 kW
Zuglänge KMS ¹⁾	ca. 5,3 m
max./min. Holzauflagemenge	18 / 9 kg
maximale Holzauflagemenge mit KAM-Set	8 kg
Holzscheitlänge	50 cm
notwendiger Förderdruck ohne/mit KAM	14 / 20 Pa
Abgasmassenstrom	48 g/s
Stutztemperatur vor der Nachheizfläche	598 °C
Verbrennungsluftbedarf	132 m ³ /h
Verbrennungsluftanschluss Ø	180 mm
Gewicht des Feuerraums (Handb. / Autom.)	605 kg
Mindest-Hülleneroberfläche ²⁾	ca. 9,5 m ²
mittlere spezifische Wärmeabgabe	ca. 500 W/m ²
Energieeffizienzklasse	A+

1) Richtwert - Bei keramischem Heizgaszug mit KMS ist ein rechnerischer Nachweis mittels des ORTNER Berechnungsprogramms erforderlich.
2) Bezogen auf geschlossene Bauweise; minimale wärmeabgebende Oberfläche

Maße (in mm)

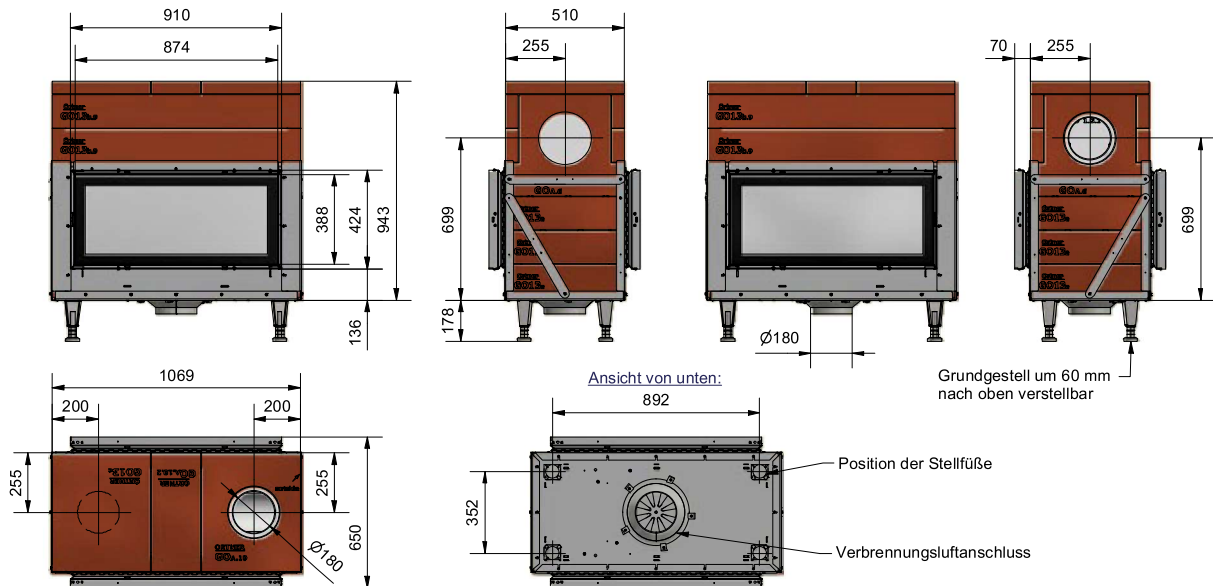

- › Alle Höhenangaben gelten bei einer Mörtelfugenstärke von 3 mm, einer Fasermattenstärke von 3 mm (im zusammengepressten Zustand) und vollständig nach unten geschraubtem Grundgestell.
- › Die Stellfüße sind zwischen 17 und 23 cm verstellbar.
- › Bei Verwendung der Steckrahmen verändert sich das Einbaumaß.
- › **Türanschlag standardmäßig erste Tür links, zweite Tür rechts.**
Änderungswünsche können bei Bestellung bekannt gegeben werden.



QR-Code scannen und Maßblätter für Rahmen downloaden.









Art.Nr.	Bezeichnung	Beschreibung	Gebinde	Gewicht	Preis
1600826	ST18-91/42, Handbedienung	Holzauflagemenge 18 kg; schwarz; lichtet Einbaumaß 910 x 420 mm; inkl. Grundofenübergangstein, 4x Stellfüße, 1x Sack Versetzmörtel HK; geliefert auf 2x Europaletten	Stück	605 kg	CHF 10.827,00
1600827	ST18-91/42, für ABS*	Holzauflagemenge 18 kg; schwarz; lichtet Einbaumaß 910 x 420 mm; inkl. Grundofenübergangstein, 4x Stellfüße, 1x Sack Versetzmörtel HK, verbaute Türsensoren; geliefert auf 2x Europaletten	Stück	605 kg	CHF 11.439,30

* Beim Automatikbetrieb ist die ORTNER ABS mitzubestellen.

Inkludierter Lieferumfang

- › Verbrennungsluftanschluss
- › Grundofenübergangstein
- › Fasermatte
- › 4x Stellfüße
- › 1 Sack Versetzmörtel HK

Zubehör

Art.Nr.	Bezeichnung	Beschreibung	Gewicht	Preis
 1600298	Blendrahmen 4S-90°, 91/42	Schwarz; passend zu GO, ST mit lichtem Einbaumaß 91/42	2,2 kg	CHF 267,50
 1600308	Steckrahmen 4S, 91/42	Schwarz; passend zu GO, ST mit lichtem Einbaumaß 91/42; 8 mm Stärke	9,4 kg	CHF 406,10
 1600919	Verbrennungsluft- adapter Ø 180 mm	geeignet für GO, ST, SE, HTplus; Anschluss Ø 180 mm	5,0 kg	CHF 315,50
 1600978	Austauschartikel Griffsystem „kalte Hand“ montiert	Bestellkombination mit Speicherofen, Speichertunnel oder Speicherecke; Standardgriff fällt weg.	0,0 kg	CHF 339,10
 1600962	Türgriff Hebel zu GO/ST Türbr. 91 cm links	Bestellkombination mit Speicherofen; Türanschlag links; Standardgriff fällt weg; Hinweis: Tür ist nicht mehr selbstschließend und selbstverriegelnd; Bauart A1 benötigt Zusatzartikel - Federzug zu Türbreite 91 cm	0,7 kg	CHF 242,60
 1600963	Türgriff Hebel zu GO/ST Türbr. 91 cm rechts	Bestellkombination mit Speicherofen; Türanschlag rechts; Standardgriff fällt weg; Hinweis: Tür ist nicht mehr selbstschließend und selbstverriegelnd; Bauart A1 benötigt Zusatzartikel - Federzug zu Türbreite 91 cm	0,7 kg	CHF 242,60
 1601007	KAM-Set Ø 180 mm	5x KAM zweischalig, 1x KAM zweischalig Automatik, 1x KAM Übergang zu GO/ST/SE und 1x Multihäube Ø 180 mm; (8 kg Holzauflagemenge)	192,5 kg	CHF 2.023,00

- › ABS ab Seite 142
- › KAM ab Seite 154
- › KMS ab Seite 152
- › Griffvarianten ab Seite 146
- › DLS Automatik ab Seite 150



ST18-91/53



TYPGEPRÜFT NACH EN 13229

Heizleistung (bei 12 h Speicherdauer)	4,8 kW
Zuglänge KMS ¹⁾	ca. 5,3 m
max./min. Holzauflagemenge	18 / 9 kg
maximale Holzauflagemenge mit KAM-Set	8 kg
Holz Scheitlänge	50 cm
notwendiger Förderdruck ohne/mit KAM	14 / 20 Pa
Abgasmassenstrom	48 g/s
Stutztemperatur vor der Nachheizfläche	598 °C
Verbrennungsluftbedarf	132 m ³ /h
Verbrennungsluftanschluss Ø	180 mm
Gewicht des Feuerraums (Handb. / Autom.)	565 kg
Mindest-Hülleneroberfläche ²⁾	ca. 9,6 m ²
mittlere spezifische Wärmeabgabe	ca. 500 W/m ²
Energieeffizienzklasse	A ⁺

1) Richtwert - Bei keramischem Heizgaszug mit KMS ist ein rechnerischer Nachweis mittels des ORTNER Berechnungsprogramms erforderlich.
2) Bezogen auf geschlossene Bauweise; minimale wärmeabgebende Oberfläche

Maße (in mm)

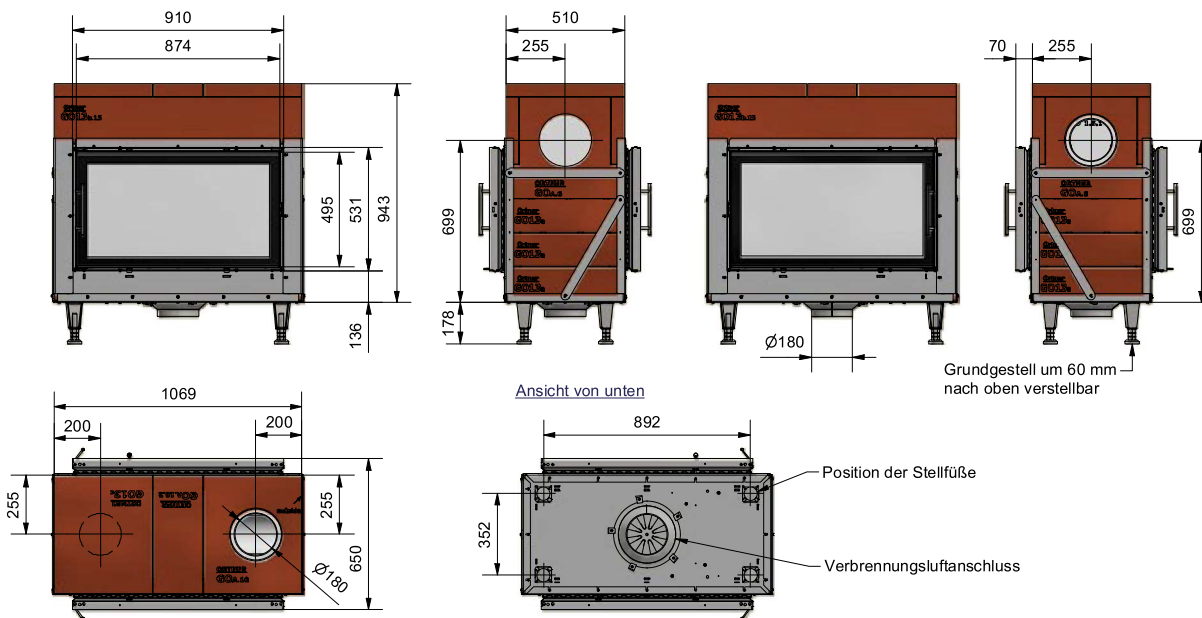

- › Alle Höhenangaben gelten bei einer Mörtelfugenstärke von 3 mm, einer Fasermattenstärke von 3 mm (im zusammengepressten Zustand) und vollständig nach unten geschraubtem Grundgestell.
- › Die Stellfüße sind zwischen 17 und 23 cm verstellbar.
- › Bei Verwendung der Steckrahmen verändert sich das Einbaumaß.
- › **Türanschlag standardmäßig erste Tür links, zweite Tür rechts.**
Änderungswünsche können bei Bestellung bekannt gegeben werden.



QR-Code scannen und Maßblätter für Rahmen downloaden.

ortner Produktkatalog 2023/24



Art.Nr.	Bezeichnung	Beschreibung	Gebinde	Gewicht	Preis
1600830	ST18-91/53, Handbedienung	Holzauflagemenge 18 kg; schwarz; lichtet Einbaumaß 910 x 530 mm; inkl. Grundofenübergangstein, 4x Stellfüße, 1x Sack Versetzmörtel HK; geliefert auf 2x Europaletten	Stück	565 kg	CHF 11.226,60
1600831	ST18-91/53, für ABS*	Holzauflagemenge 18 kg; schwarz; lichtet Einbaumaß 910 x 530 mm; inkl. Grundofenübergangstein, 4x Stellfüße, 1x Sack Versetzmörtel HK, verbaute Türsensoren; geliefert auf 2x Europaletten	Stück	565 kg	CHF 11.839,00

* Beim Automatikbetrieb ist die ORTNER ABS mitzubestellen.

Inkludierter Lieferumfang

- › Verbrennungsluftanschluss
- › Grundofenübergangstein
- › Fasermatte
- › 4x Stellfüße
- › 1 Sack Versetzmörtel HK

Zubehör

Art.Nr.	Bezeichnung	Beschreibung	Gewicht	Preis
 1600300	Blendrahmen 4S-90°, 91/53	Schwarz; passend zu GO, ST mit lichtem Einbaumaß 91/53	2,5 kg	CHF 290,50
 1600309	Steckrahmen 4S, 91/53	Schwarz; passend zu GO, ST mit lichtem Einbaumaß 91/53; 8 mm Stärke	10,2 kg	CHF 417,10
 1600919	Verbrennungsluftadapter Ø 180 mm	geeignet für GO, ST, SE, HTplus; Anschluss Ø 180 mm	5,0 kg	CHF 315,50
 1600978	Austauschartikel Griffsystem „kalte Hand“ montiert	Bestellkombination mit Speicherofen, Speichertunnel oder Speicherecke; Standardgriff fällt weg.	0,0 kg	CHF 339,10
 1600962	Türgriff Hebel zu GO/ST Türbr. 91 cm links	Bestellkombination mit Speicherofen; Türanschlag links; Standardgriff fällt weg; Hinweis: Tür ist nicht mehr selbstschließend und selbstverriegelnd; Bauart A1 benötigt Zusatzartikel - Federzug zu Türbreite 91 cm	0,7 kg	CHF 242,60
 1600963	Türgriff Hebel zu GO/ST Türbr. 91 cm rechts	Bestellkombination mit Speicherofen; Türanschlag rechts; Standardgriff fällt weg; Hinweis: Tür ist nicht mehr selbstschließend und selbstverriegelnd; Bauart A1 benötigt Zusatzartikel - Federzug zu Türbreite 91 cm	0,7 kg	CHF 242,60
 1601007	KAM-Set Ø 180 mm	5x KAM zweischalig, 1x KAM zweischalig Automatik, 1x KAM Übergang zu GO/ST/SE und 1x Multihaube Ø 180 mm; (8 kg Holzauflagemenge)	192,5 kg	CHF 2.023,00

- › ABS ab Seite 142
- › KAM ab Seite 154
- › KMS ab Seite 152
- › Griffvarianten ab Seite 146
- › DLS Automatik ab Seite 150